

**VIDEOPROTECTION URBAINE VT10**

**BAC PRO  
MELEC**

**ACTIVITE DE DECOUVERTE D'INSTALLATION**

**SECONDE  
1<sup>ER</sup> TRIMESTRE**

**DECOUVERTE DU SYSTEME DE VIDEOPROTECTION**

**DOSSIER PEDAGOGIQUE**

<b>1 ORGANISATION PEDAGOGIQUE :</b>	<b>1</b>
1.1 Données pédagogiques	1
1.2 Mise en situation	1
1.3 Secteur d'activité	1
1.4 Objectifs pédagogiques	1
1.5 CRITERES D'EVALUATION	2
1.6 COMPETENCES EVALUEES sur CPro STI	2
1.7 OBSERVATIONS	2
<b>2 DECOUVERTE DE LA VIDEOPROTECTION</b>	<b>3</b>
2.1 Quel terme officiel est utilisé en France ?	3
2.2 Quels sont les objectifs principaux de la vidéoprotection.	3
2.3 Pour ou contre la vidéoprotection.	3
<b>3 DECOUVERTE DU SYSTEME VT10</b>	<b>4</b>
3.1 Découverte des ensembles matériels.	4
3.2 Mise en énergie et essais du système.	7



**ACTIVITE / SCENARIO**

**Découverte de la vidéoprotection urbaine**



# 1 ORGANISATION PEDAGOGIQUE :

## 1.1 Données pédagogiques

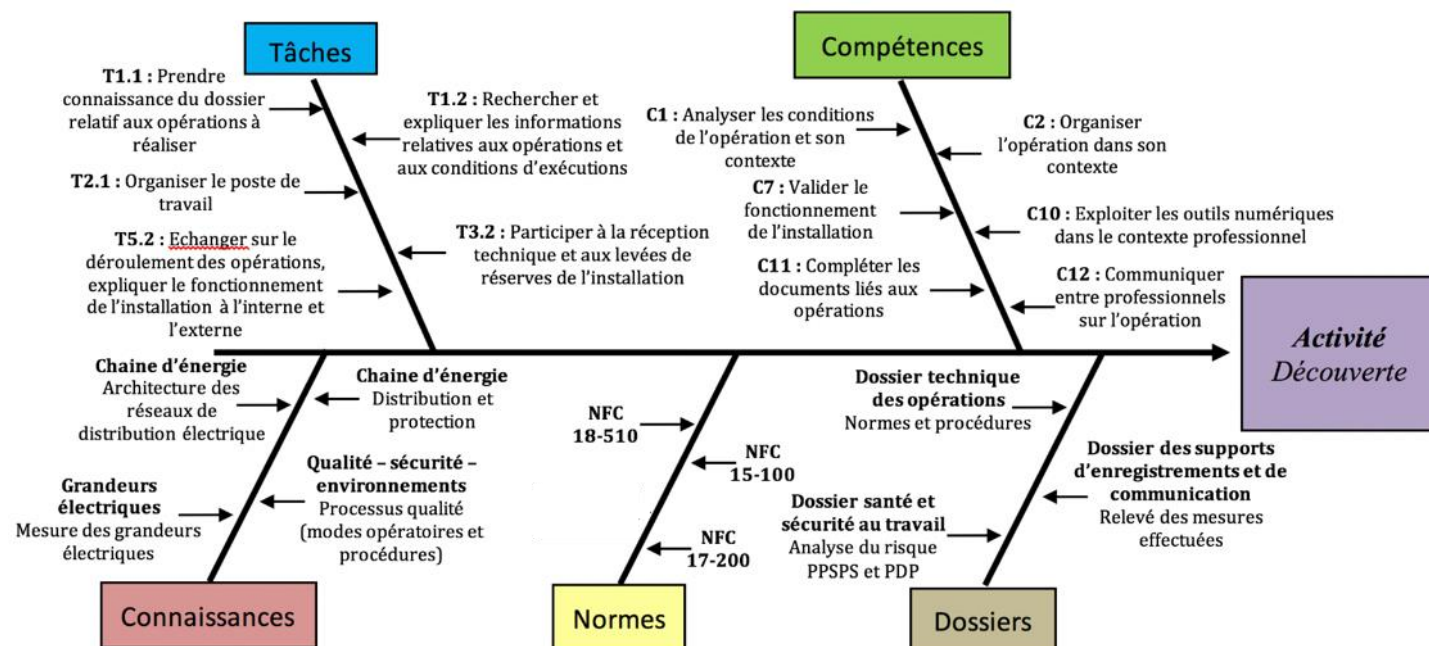

## 1.2 Mise en situation

Il est possible d'installer des caméras dans les lieux publics depuis le 17 octobre 1996.

La vidéoprotection est un procédé technique qui peut être utilisé à différentes fins : surveiller son domicile, sécuriser une entreprise, garder un œil sur son bébé et même assurer la sécurité dans les villes via la vidéoprotection urbaine.

Vidéoprotection urbaine : sécuriser les villes

L'objectif de ce type d'installation étant la prévention des risques de délinquance et la protection des personnes : à proximité ou devant les lieux, bâtiments et installations publics, sur la voie publique.

La vidéoprotection urbaine peut être utilisée pour la protection des biens et des personnes dans les lieux particulièrement exposés à la délinquance (vols, agressions), pour la défense nationale et en prévention d'actes terroristes, pour le contrôle du trafic routier et la constatation d'infractions au Code de la route.

**On utilisera donc souvent la vidéoprotection pour la sécurité des parkings, des stations de transport en commun, des rues (aussi bien les rues commerçantes que les rues souvent désertes), des routes, etc.**

En revanche, la vidéoprotection ne peut pas être utilisée pour filmer l'entrée ou l'intérieur d'immeubles d'habitation.



## 1.3 Secteur d'activité

Secteurs : « Infrastructures » et « quartiers ».

## 1.4 Objectifs pédagogiques

L'élève découvre le matériel utilisé pour l'installation d'un système de vidéoprotection urbaine.

## 1.5 CRITERES D'EVALUATION

APTITUDES PROFESSIONNELLES				
<b>AP1</b>	Faire preuve de rigueur et de précision			
<b>AP2</b>	Faire preuve d'esprit d'équipe			
<b>AP3</b>	Faire preuve de curiosité et d'écoute			
<b>AP4</b>	Faire preuve d'initiative			
<b>AP5</b>	Faire preuve d'analyse critique			

## 1.6 COMPETENCES EVALUEES sur CPro STI

	A	NE				
<b>C1-CO1 Analyser les conditions de l'opération et son contexte</b>						
Les informations nécessaires sont recueillies	<input type="checkbox"/>	<input type="checkbox"/>	<input type="checkbox"/>	<input type="checkbox"/>	<input type="checkbox"/>	<input type="checkbox"/>
Les risques professionnels sont évalués	<input type="checkbox"/>	<input type="checkbox"/>	<input type="checkbox"/>	<input type="checkbox"/>	<input type="checkbox"/>	<input type="checkbox"/>
<b>C2-CO2 Organiser l'opération dans son contexte</b>						
Le poste de travail est organisé avec ergonomie	<input type="checkbox"/>	<input type="checkbox"/>	<input type="checkbox"/>	<input type="checkbox"/>	<input type="checkbox"/>	<input type="checkbox"/>
<b>C7-CO5 Valider le fonctionnement de l'installation</b>						
L'installation est mise en fonctionnement conformément aux prescriptions	<input type="checkbox"/>	<input type="checkbox"/>	<input type="checkbox"/>	<input type="checkbox"/>	<input type="checkbox"/>	<input type="checkbox"/>
Le fonctionnement est conforme aux spécifications du cahier des charges (y compris celles liées à l'efficacité énergétique)	<input type="checkbox"/>	<input type="checkbox"/>	<input type="checkbox"/>	<input type="checkbox"/>	<input type="checkbox"/>	<input type="checkbox"/>
<b>C10-CO7 Exploiter les outils numériques dans le contexte professionnel</b>						
La recherche d'information est faite avec pertinence	<input type="checkbox"/>	<input type="checkbox"/>	<input type="checkbox"/>	<input type="checkbox"/>	<input type="checkbox"/>	<input type="checkbox"/>
<b>C11 Compléter les documents liés aux opérations</b>						
Les informations nécessaires sont identifiées	<input type="checkbox"/>	<input type="checkbox"/>	<input type="checkbox"/>	<input type="checkbox"/>	<input type="checkbox"/>	<input type="checkbox"/>
<b>C12-CO8 Communiquer entre professionnels sur l'opération</b>						
Les difficultés sont remontées à la hiérarchie	<input type="checkbox"/>	<input type="checkbox"/>	<input type="checkbox"/>	<input type="checkbox"/>	<input type="checkbox"/>	<input type="checkbox"/>

## 1.7 OBSERVATIONS

## 2 DECOUVERTE DE LA VIDEOPROTECTION

En vous aidant, de la ressource numérique ci-dessous, répondez aux questions concernant la vidéoprotection.

<https://fr.wikipedia.org/wiki/Videosurveillance>

### 2.1 Quel terme officiel est utilisé en France ?

Vidéosurveillance

Vidéoprotection

### 2.2 Quels sont les objectifs principaux de la vidéoprotection.

	Objectifs	Explications
1	Prévention de la criminalité	La vidéoprotection permettrait l'augmentation des taux d'élucidation des crimes et délits. Seulement, ce taux est très faible, comme en France où les caméras de surveillance ne permettraient l'élucidation de 1 % à 3 % des infractions commises sur la voie publique
2	Sécurité routière	La vidéoprotection se développe pour l'accès en temps réel de la circulation routière des voies les plus fréquentées (autoroutes, voies rapides) ainsi que pour la détection d'accident. Des compagnies privées mesurent le niveau de circulation pour informer les conducteurs équipés d'un GPS. À ce jour, la vidéosurveillance n'est pas utilisée pour détecter les excès de vitesse
3	Sécurité industrielle	Dans le domaine de la sécurité industrielle, des sites de production sont équipés de systèmes de vidéoprotection permettant notamment de multiplier les points d'observation en temps réel de l'état des installations et du déroulement du procédé.
4	Sûreté	Au titre de la sûreté, divers lieux (sites industriels, installations stratégiques, objets du patrimoine...) sont vidéosurveillés pour prévenir les intrusions et les dégradations de la part de personnes malveillantes.

### 2.3 Pour ou contre la vidéoprotection.

Pour ou contre	Pourquoi ?
<input type="checkbox"/> Pour <input type="checkbox"/> Contre	

### 3 DECOUVERTE DU SYSTEME VT10

#### 3.1 Découverte des ensembles matériels.

Le système de vidéoprotection est composé de 4 ensembles distincts.

Le mat de rue pour la position des caméras, Le CIBE pour la mise en place des alimentations et des connexions des caméras, Armoire de contrôle pour l'arrivée Fibre et l'enregistreur.

Compléter les photos avec le nom du matériel sélectionné et ses caractéristiques principales et vérifier l'état :

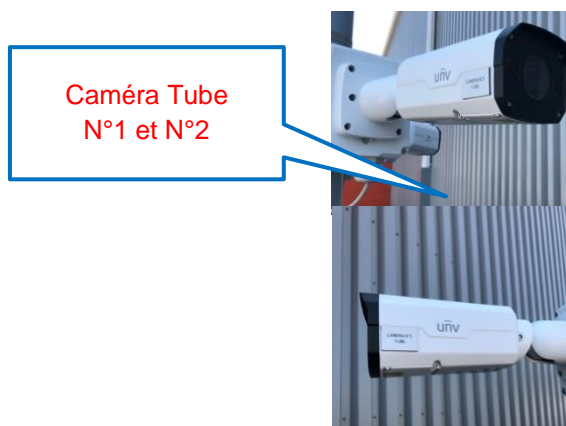
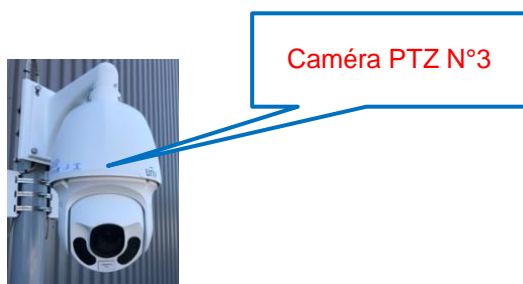
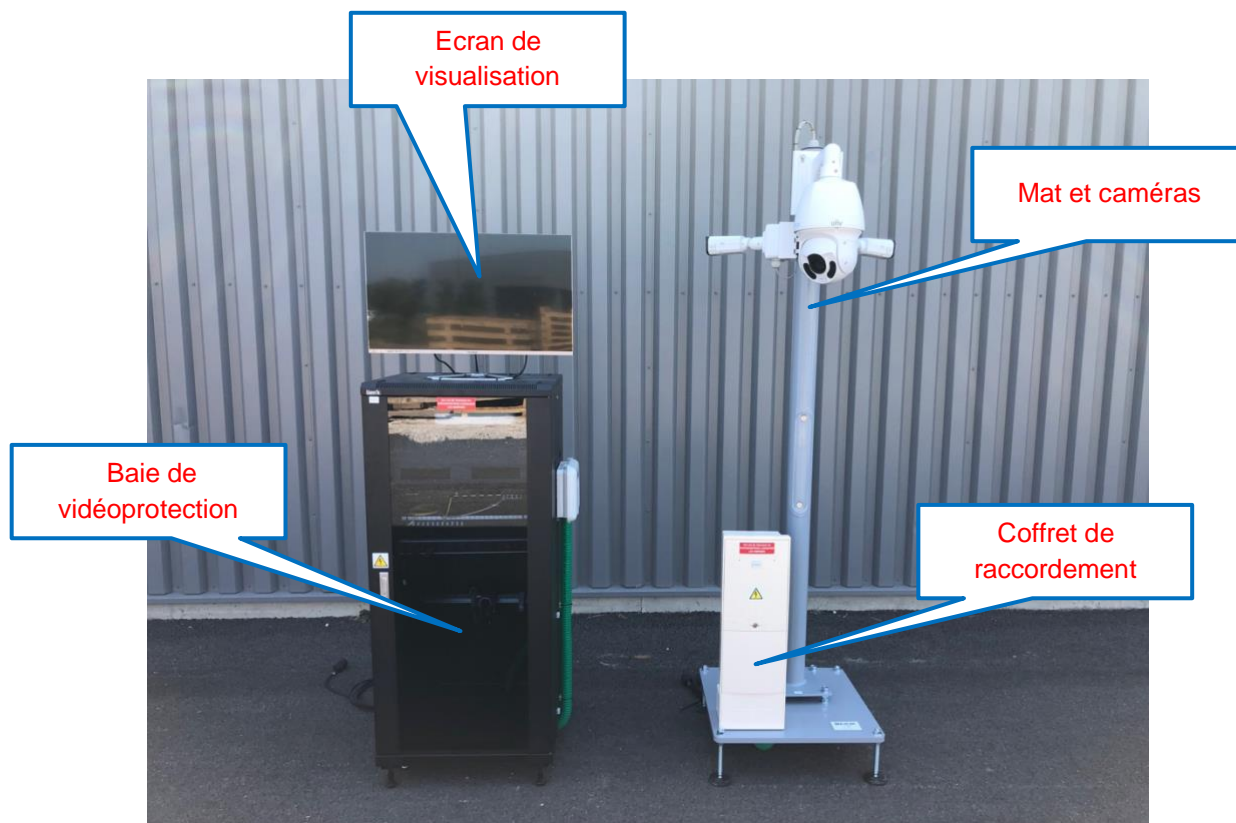



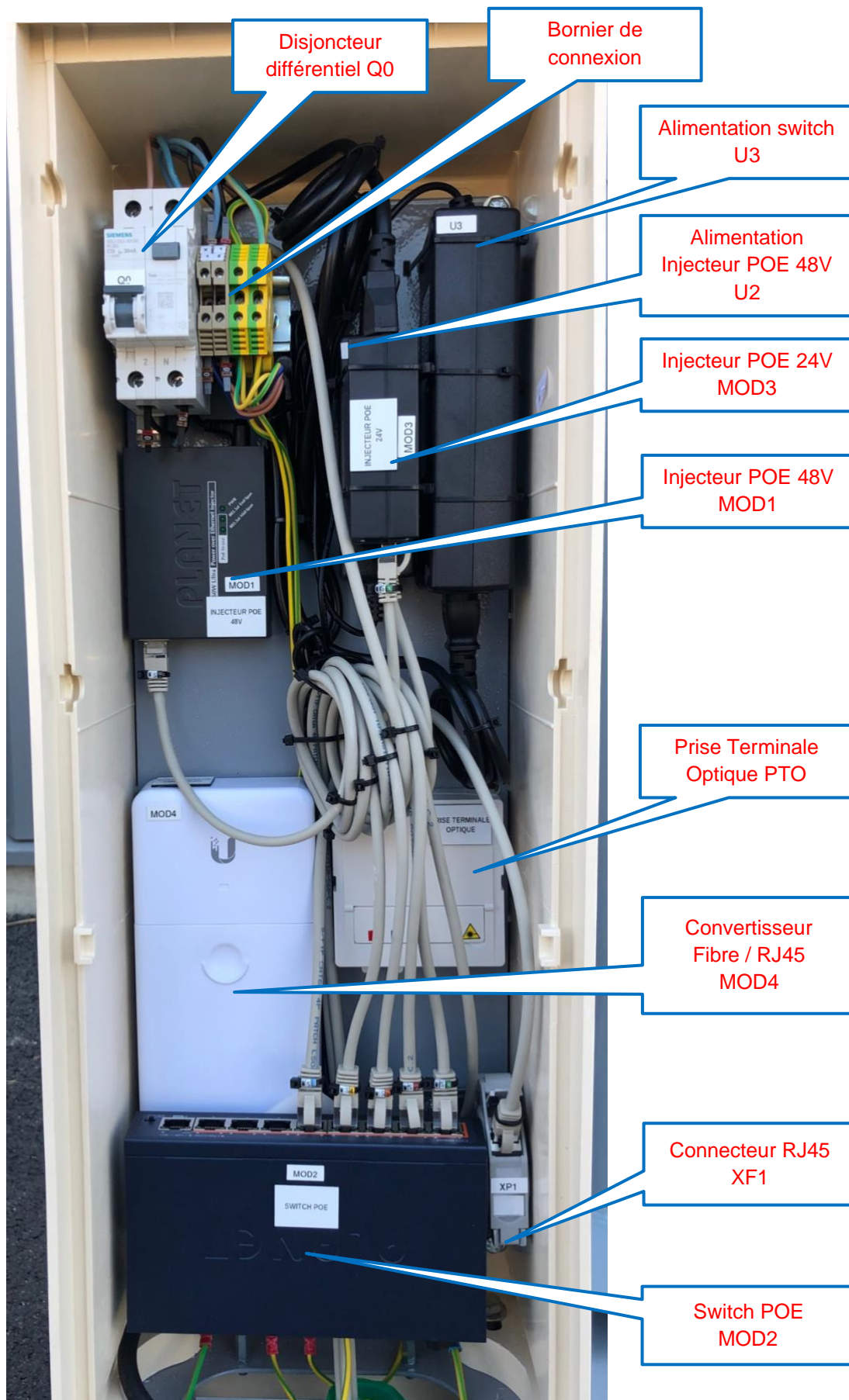

Appareils	Désignation	Présence	État Matériel	CE et/ou NF	Positionnement correct
Q0	Disjoncteur différentiel C10A 30mA Type AC	<input type="checkbox"/> OUI <input type="checkbox"/> NON	<input type="checkbox"/> OK <input type="checkbox"/> NOK	<input type="checkbox"/> CE <input type="checkbox"/> NF	<input type="checkbox"/> OUI <input type="checkbox"/> NON
U2	Alimentation 230VAC / 56VDC	<input type="checkbox"/> OUI <input type="checkbox"/> NON	<input type="checkbox"/> OK <input type="checkbox"/> NOK	<input type="checkbox"/> CE <input type="checkbox"/> NF	<input type="checkbox"/> OUI <input type="checkbox"/> NON
U3	Alimentation 230VAC / 55VDC	<input type="checkbox"/> OUI <input type="checkbox"/> NON	<input type="checkbox"/> OK <input type="checkbox"/> NOK	<input type="checkbox"/> CE <input type="checkbox"/> NF	<input type="checkbox"/> OUI <input type="checkbox"/> NON
MOD1	Injecteur POE 48V	<input type="checkbox"/> OUI <input type="checkbox"/> NON	<input type="checkbox"/> OK <input type="checkbox"/> NOK	<input type="checkbox"/> CE <input type="checkbox"/> NF	<input type="checkbox"/> OUI <input type="checkbox"/> NON
MOD2	Switch POE	<input type="checkbox"/> OUI <input type="checkbox"/> NON	<input type="checkbox"/> OK <input type="checkbox"/> NOK	<input type="checkbox"/> CE <input type="checkbox"/> NF	<input type="checkbox"/> OUI <input type="checkbox"/> NON
MOD3	Injecteur POE 24V	<input type="checkbox"/> OUI <input type="checkbox"/> NON	<input type="checkbox"/> OK <input type="checkbox"/> NOK	<input type="checkbox"/> CE <input type="checkbox"/> NF	<input type="checkbox"/> OUI <input type="checkbox"/> NON
MOD4	Convertisseur Fibre / RJ45	<input type="checkbox"/> OUI <input type="checkbox"/> NON	<input type="checkbox"/> OK <input type="checkbox"/> NOK	<input type="checkbox"/> CE <input type="checkbox"/> NF	<input type="checkbox"/> OUI <input type="checkbox"/> NON
XF1	Noyau de connexion RJ45	<input type="checkbox"/> OUI <input type="checkbox"/> NON	<input type="checkbox"/> OK <input type="checkbox"/> NOK	<input type="checkbox"/> CE <input type="checkbox"/> NF	<input type="checkbox"/> OUI <input type="checkbox"/> NON
PTO	Prise de terminaison Optique	<input type="checkbox"/> OUI <input type="checkbox"/> NON	<input type="checkbox"/> OK <input type="checkbox"/> NOK	<input type="checkbox"/> CE <input type="checkbox"/> NF	<input type="checkbox"/> OUI <input type="checkbox"/> NON
Bornier de connexion	Bornier de connexion Phase, Neutre et PE	<input type="checkbox"/> OUI <input type="checkbox"/> NON	<input type="checkbox"/> OK <input type="checkbox"/> NOK	<input type="checkbox"/> CE <input type="checkbox"/> NF	<input type="checkbox"/> OUI <input type="checkbox"/> NON

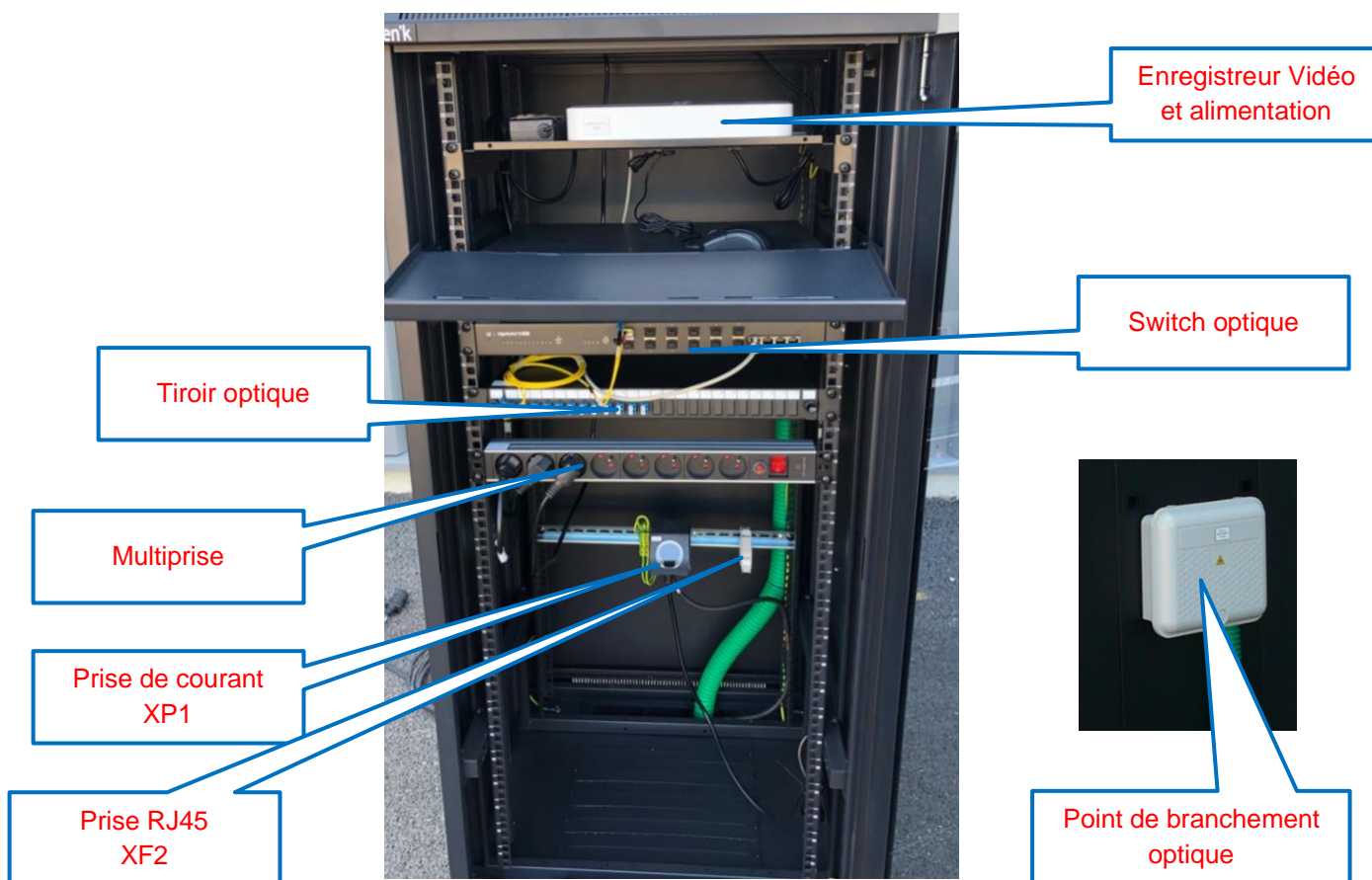

### 3.2 Mise en énergie et essais du système.

La mise en énergie de l'ensemble se fait à l'aide de la prise 2P+T et l'interrupteur de la multiprise de la baie de vidéoprotection et la protection installée dans le CIBE (disjoncteur différentiel C10A 30mA type AC).

- Après branchement de la prise de courant et enclenchement de l'interrupteur et de la protection, vérifier que les 3 caméras sont affichées sur l'écran d'évaluation.

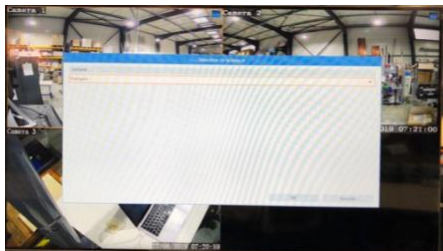

Sélectionner « Français »

Le tutoriel démarre pour télécharger si besoin l'application mobile de gestion des caméras.

Dans notre cas, cliquer sur « Quitter ».

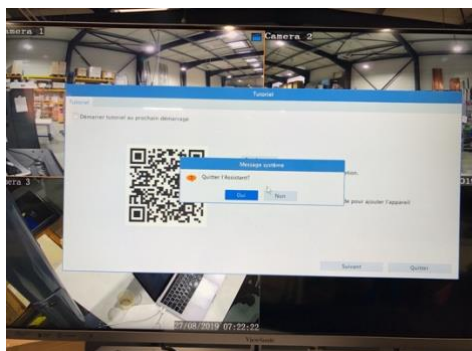

On demande de quitter l'assistant, cliquer sur « Oui »

Les trois caméras s'affichent à l'écran.

Dans le cas contraire appeler le professeur

